

スタンション

スタンション

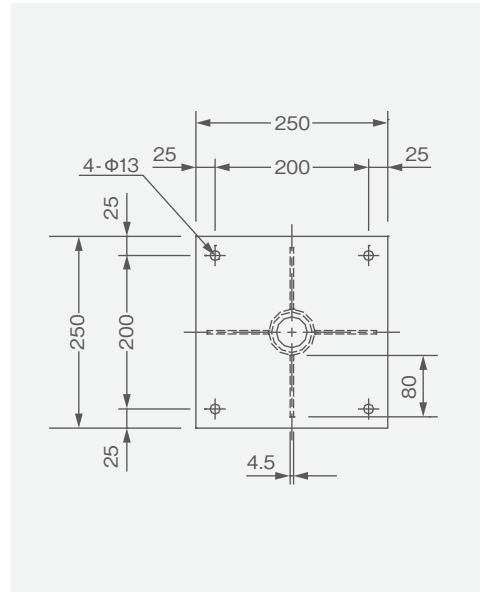
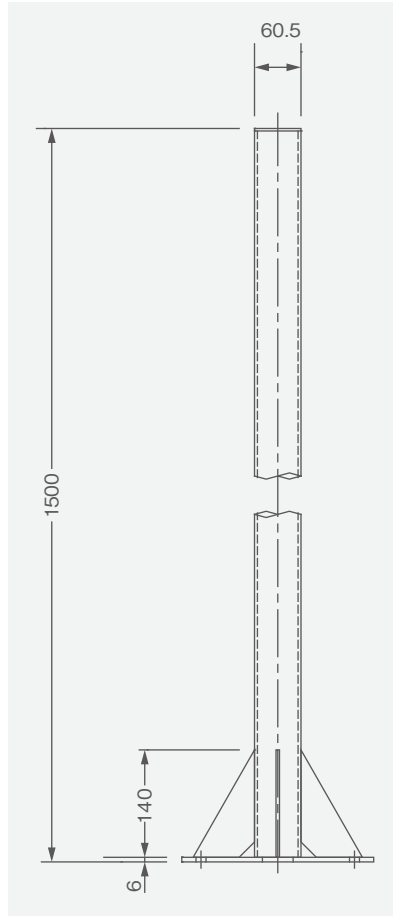

ご注文品番	ZPS1500VN
仕様	溶融亜鉛めっき仕上げ
材質	SS400

■ スタンション特注品 製作例

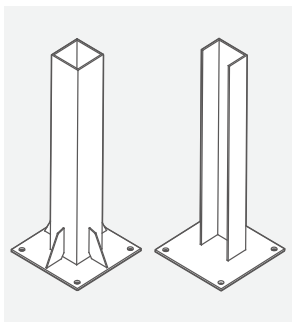
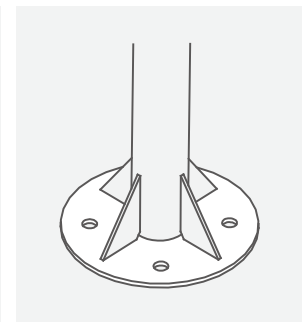
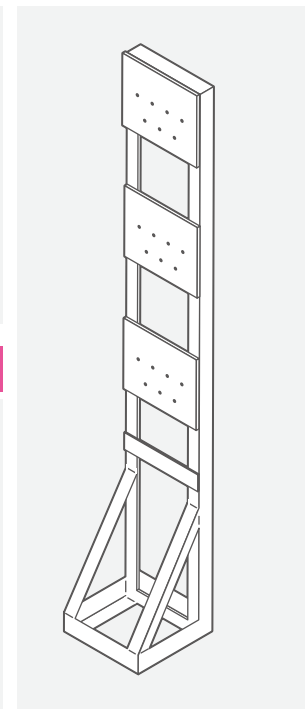
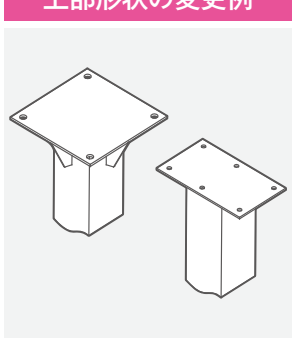
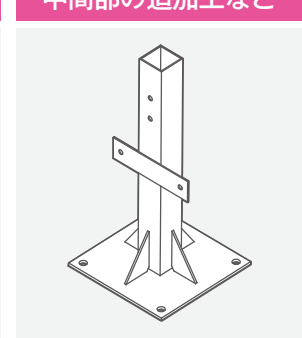

<p>本体形状の変更</p> 	<p>ベース形状の変更例</p> 	<p>アングルスタンション</p> 
<p>上部形状の変更例</p> 	<p>中間部の追加工など</p> 	

●材質・仕上げに関してもご相談ください。

金属加工品

スタンション

ブルボックス
ワイヤリングダクト
コネクタ
電線管付属品

金属加工品

レールケース
トランクル
ブロック
クーラーベンチ
アンテナベース
太陽光架台
その他取扱品
技術資料